

# INSPIRON™

PRŮVODCE INSTALACÍ  
A NASTAVENÍM



YOURS IS HERE



# INSPIRON™

## PRŮVODCE INSTALACÍ A NASTAVENÍM

Číslo modelu: DCME a D06M

Číslo typu: D06M001

# Poznámky, upozornění a varování

 **POZNÁMKA:** POZNÁMKA označuje důležité informace, které pomáhají lepšímu využití počítače.

 **UPOZORNĚNÍ:** UPOZORNĚNÍ označuje nebezpečí poškození hardwaru nebo ztráty dat a popisuje, jak se lze problému vyhnout.

 **VAROVÁNÍ:** VAROVÁNÍ upozorňuje na možné poškození majetku a riziko úrazu nebo smrti.

---

Informace v tomto dokumentu se mohou bez předchozího upozornění změnit.

© 2010 Dell Inc. Všechna práva vyhrazena.

Jakákoliv reprodukce těchto materiálů bez písemného souhlasu společnosti Dell Inc. je přísně zakázána.

Ochranné známky použité v tomto textu: *Dell*, logo *DELL*, *YOURS IS HERE*, *Inspiron*, *Solution Station* a *DellConnect* jsou ochranné známky společnosti Dell Inc.; *Intel*, *Celeron* a *Pentium* jsou registrované ochranné známky a *Core* je ochranná známka společnosti Intel Corporation ve Spojených státech amerických a dalších zemích; *AMD*, *AMD Sempron*, *AMD Athlon*, *AMD Phenom* a *ATI Radeon* jsou ochranné známky společnosti Advanced Micro Devices, Inc.; *Microsoft*, *Windows*, *Windows Vista* a logo tlačítka Start systému *Windows Vista* jsou buď ochranné nebo registrované ochranné známky společnosti Microsoft Corporation ve Spojených státech amerických nebo dalších zemích; *Blu-ray Disc* je ochranná známka společnosti Blu-ray Disc Association; *Bluetooth* je registrovaná ochranná známka vlastněná společností Bluetooth SIG, Inc. a je používána společností Dell na základě licence.

V tomto dokumentu mohou být použity další ochranné známky a obchodní názvy buď s odkazem na právnické osoby a organizace, které uplatňují na dané ochranné známky a obchodní názvy nárok, nebo s odkazem na jejich produkty. Společnost Dell Inc. si nečiní nárok na jiné ochranné známky a obchodní názvy než své vlastní.

# Obsah

<b>Instalace a nastavení počítače</b>	
<b>Inspiron Desktop . . . . .</b>	<b>5</b>
Před instalací počítače . . . . .	5
Připojte displej . . . . .	6
Připojení klávesnice a myši . . . . .	8
Připojení síťového kabelu (volitelné) . . . . .	9
Připojte napájecí kabel . . . . .	10
Stiskněte tlačítko napájení . . . . .	11
Nastavení systému Microsoft Windows . . . . .	12
Vytvoření média pro obnovení systému (doporučeno) . . . . .	13
Připojení k Internetu (volitelné) . . . . .	14
<b>Použití stolního počítače</b>	
<b>Inspiron . . . . .</b>	<b>18</b>
Čelní pohled . . . . .	18
Pohled zezadu . . . . .	20
Konektory zadního panelu . . . . .	22
Softwarové funkce . . . . .	24
Dok Dell . . . . .	26
Dell DataSafe Online Backup . . . . .	28
<b>Řešení potíží . . . . .</b>	<b>29</b>
Zvukové signály . . . . .	29
Potíže se sítí . . . . .	30
Potíže s napájením . . . . .	31
Potíže s pamětí . . . . .	33
Zablokování a problémy se softwarem . . . . .	34
<b>Použití nástrojů podpory . . . . .</b>	<b>37</b>
Centrum podpory společnosti Dell . . . . .	37
My Dell Downloads . . . . .	38

## Obsah

Systémové zprávy . . . . .	39	Vrácení položek k opravě v rámci záruky nebo výměnou za vrácení finančních prostředků . . . . .	62
Průvodce řešením potíží s hardwarem . . . . .	42	Než zavoláte . . . . .	63
Diagnostický nástroj Dell Diagnostics . . . . .	43	Kontaktování společnosti Dell . . . . .	65
<b>Obnovení operačního systému . . . . .</b>	<b>48</b>	<b>Vyhledání dalších informací a zdrojů informací . . . . .</b>	<b>66</b>
Obnovení systému . . . . .	49	<b>Základní specifikace . . . . .</b>	<b>69</b>
Dell DataSafe Local Backup . . . . .	50	<b>Dodatek . . . . .</b>	<b>74</b>
Médium pro obnovení systému . . . . .	53	Poznámky k produktu společnosti Macrovision . . . . .	74
Dell Factory Image Restore . . . . .	54	Informace pro normu NOM nebo oficiální mexickou normu (pouze pro Mexiko) . . . . .	75
<b>Získání nápovědy . . . . .</b>	<b>57</b>	<b>Rejstřík . . . . .</b>	<b>76</b>
Technická podpora a zákaznický servis . . . . .	58		
DellConnect . . . . .	59		
Online služby . . . . .	59		
Automatizovaná služba stavu objednávek . . . . .	61		
Informace o produktech . . . . .	61		

# Instalace a nastavení počítače Inspiron Desktop

Tato část obsahuje informace o instalaci počítače Inspiron™ Desktop.

 **VAROVÁNÍ: Než začnete provádět jakékoli operace popsané v této části, přečtěte si bezpečnostní pokyny dodané s počítačem. Další informace o vhodných bezpečných postupech naleznete na domovské stránce Regulatory Compliance (Soulad s předpisy) na adrese [www.dell.com/regulatory\\_compliance](http://www.dell.com/regulatory_compliance).**

## Před instalací počítače

Počítač umístěte na rovnou plochu v dosahu elektrické zásuvky tak, aby bylo zaručeno dostatečné větrání.

Omezení proudění vzduchu může způsobit přehřátí počítače. Přehřátí počítače předejdete, když ponecháte za skříní počítače mezeru alespoň 10,2 cm a na všech ostatních stranách přinejmenším 5,1 cm. Je-li počítač zapnut, neměli byste jej nikdy ponechávat v uzavřeném prostoru (například ve skřínce či v šuplíku).

### Připojte displej

Počítač je vybaven integrovanými video konektory VGA a HDMI.









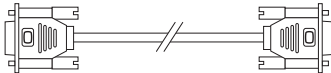
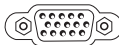

 **POZNÁMKA:** Konektor DVI může být dostupný v případě, že jste si zakoupili samostatnou grafickou kartu.

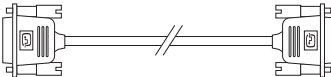
Adaptér HDMI-na-DVI a další kabel HDMI nebo DVI si můžete zakoupit na webových stránkách **www.dell.com**.

Používejte vhodné kabely podle konektorů, které jsou dostupné na počítači a displeji. Informujte se v následující tabulce, kde můžete identifikovat konektory na počítači a displeji.

 **POZNÁMKA:** Když připojujete jeden displej, připojte jej pouze k JEDNOMU Z KONEKTORŮ na počítači.

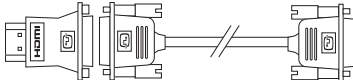

Typ připojení	Počítač	Kabel	Displej
VGA-na-VGA (kabel VGA)			
DVI-na-DVI (kabel DVI)			
HDMI-na-HDMI (kabel HDMI)			
HDMI-na-DVI (adaptér HDMI-na-DVI + kabel DVI)			

## Připojení klávesnice a myši

Připojte klávesnici a myš USB ke konektorům USB na zadním panelu počítače.

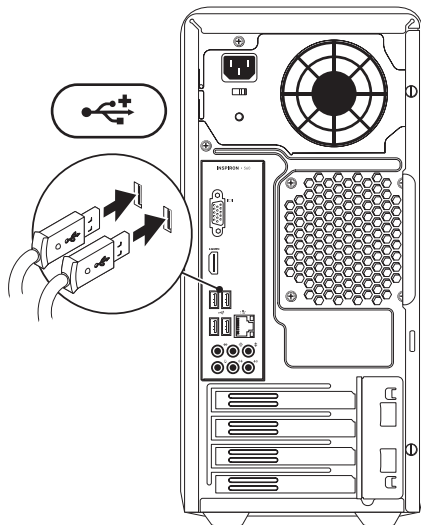

## Připojení síťového kabelu (volitelné)

K dokončení nastavení počítače se nevyžaduje síťové připojení, pokud však máte stávající síť nebo připojení k Internetu, které používá kabelové připojení (například širokopásmové zařízení nebo konektor Ethernet), můžete je nyní připojit.

**POZNÁMKA:** K připojení počítače k síťovému konektoru použijte pouze ethernetový kabel (konektor RJ45). Telefonní kabel připojujte pouze ke konektoru modemu (konektor RJ11) a nikoliv k síťovému konektoru (konektor RJ45).

Chcete-li připojit počítač k síťovému nebo širokopásmovému zařízení, připojte jeden konec síťového kabelu k síťovému konektoru nebo širokopásmovému zařízení. Druhý konec síťového kabelu připojte ke konektoru síťového adaptéru (konektor

RJ45) na zadním panelu počítače. Pro správné připojení je třeba síťový kabel zacvaknout.

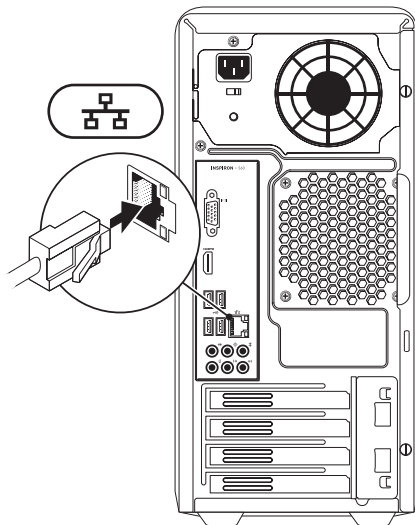

## Připojte napájecí kabel

△ **UPOZORNĚNÍ:** Chcete-li se vyhnout poškození počítače, ujistěte se, že volicí přepínač napětí je nastaven na takovou hodnotu, která se nejvíce blíží hodnotě síťového napájení, která se používá ve vašem místě.

Volící přepínač napětí naleznete podle pokynů v části „Pohled zezadu“ na straně 20.

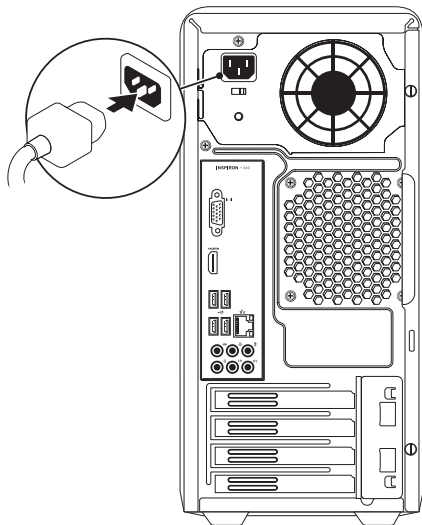

## Stiskněte tlačítko napájení

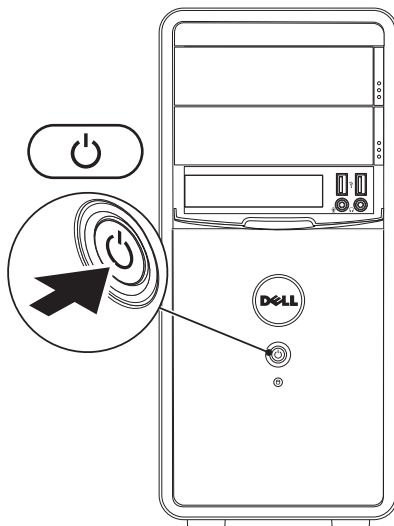

## Nastavení systému Microsoft Windows

Počítač Dell je předem nakonfigurován s operačním systémem Microsoft® Windows®. Chcete-li provést počáteční nastavení systému Windows, postupujte podle pokynů na obrazovce. Tyto kroky jsou povinné a jejich dokončení může nějakou dobu trvat. Obrazovky instalace systému Windows vás provedou několika postupy, včetně přijetí licenčních smluv, nastavení předvoleb a nastavení připojení k Internetu.

**△ UPOZORNĚNÍ: Nepřerušujte proces nastavení operačního systému. V opačném případě se může stát, že počítač nebude možné použít a budete muset operační systém nainstalovat znovu.**

- ✎ POZNÁMKA:** Chcete-li dosáhnout optimálního výkonu počítače, doporučuje se stáhnout a nainstalovat nejnovější systém BIOS a ovladače, které jsou k dispozici na adrese **support.dell.com**.
- ✎ POZNÁMKA:** Další informace o operačním systému a jeho vlastnostech naleznete na webu **support.dell.com/MyNewDell**.

## Vytvoření média pro obnovení systému (doporučeno)

 **POZNÁMKA:** Doporučuje se vytvořit médium pro obnovu systému co nejdříve po nastavení systému Microsoft Windows.

Médium pro obnovení systému lze použít pro obnovení počítače do provozuschopného stavu, ve kterém se nacházel po zakoupení, při současném zachování datových souborů (bez použití disku s *operačním systémem*). Médium pro obnovení systému můžete použít, pokud změny hardwaru, softwaru, ovladačů a dalších systémových nastavení zanechaly počítač v nežádoucím provozním stavu.

K vytvoření média pro obnovení systému budete potřebovat následující:

- Dell DataSafe Local Backup
- Paměť USB s minimální kapacitou 8 GB nebo jednotku DVD-R/DVD+R/Blu-ray Disc™

 **POZNÁMKA:** Nástroj Dell DataSafe Local Backup nepodporuje přepisovatelné disky.

Vytvoření média pro obnovení systému:

1. Ujistěte se, že je napájecí kabel připojen a počítač spuštěn.
2. Vložte disk nebo paměť USB do počítače.
3. Klikněte na tlačítko **Start**  → **Programy** → **Dell DataSafe Local Backup**.
4. Klikněte na tlačítko **Create Recovery Media** (Vytvořit médium pro obnovení).
5. Postupujte podle pokynů na obrazovce.

 **POZNÁMKA:** Informace o používání média pro obnovení systému naleznete v kapitole „Média pro obnovení systému“ na straně 53.

## Připojení k Internetu (volitelné)

Chcete-li se připojit k Internetu, je nutné zajistit externí modem nebo připojení k síti a poskytovatele služeb Internetu (ISP).

Pokud externí modem USB ani adaptér bezdrátové sítě WLAN nejsou součástí vaší původní objednávky, můžete si je zakoupit na webových stránkách **www.dell.com**.

## Nastavení kabelového připojení

- Jestliže používáte telefonické připojení k síti, připojte před nastavením připojení k Internetu telefonní kabel k volitelnému modemu a do telefonní zásuvky ve zdi.
- Pokud využíváte připojení prostřednictvím modemu DSL, kabelového nebo satelitního modemu, kontaktujte svého poskytovatele připojení k Internetu nebo operátora mobilních telefonních služeb a vyžádejte si pokyny pro připojení.



Chcete-li dokončit nastavení kabelového připojení k Internetu, postupujte podle pokynů v kapitole „Nastavení připojení k Internetu“ na straně 16.

## Nastavení bezdrátového připojení

 **POZNÁMKA:** Chcete-li nastavit bezdrátový směrovač, informujte se v dokumentaci, která k němu byla dodána.

Než použijte bezdrátové připojení k Internetu, je nutné připojit bezdrátový směrovač.

Nastavení připojení k bezdrátovému směrovači:

### *Windows Vista®*

1. Uložte a zavřete všechny otevřené soubory a ukončete všechny spuštěné aplikace.
2. Klikněte na **Start**  → **Připojit**.
3. Postupujte podle pokynů na obrazovce a dokončete nastavení.

### *Windows® 7*

1. Uložte a zavřete všechny otevřené soubory a ukončete všechny spuštěné aplikace.
2. Klikněte na **Start**  → **Ovládací panely**.
3. V poli vyhledávání zadejte **síť**, pak klikněte na nabídku **Centrum sítí a sdílení** → **Připojit k síti**.
4. Dokončete nastavení podle pokynů na obrazovce.

### Nastavení připojení k Internetu



Poskytovatelé služeb Internetu a jejich nabídky se liší podle jednotlivých zemí. Nabídky připojení dostupné ve vaší zemi jsou k dispozici u poskytovatele připojení k Internetu.

Pokud se k Internetu stále nemůžete připojit, ale v minulosti jste se již připojili úspěšně, mohlo dojít k výpadku připojení k Internetu ze strany poskytovatele. obraťte se na poskytovatele ISP a informujte se o stavu služby nebo se pokuste o připojení později.

Připravte si informace od svého poskytovatele služeb Internetu. Pokud nemáte poskytovatele služeb Internetu, můžete jej získat pomocí Průvodce **připojením k Internetu**.

Nastavení připojení k Internetu:

*Windows Vista*

1. Uložte a zavřete všechny otevřené soubory a ukončete všechny spuštěné aplikace.
  2. Klikněte na **Start**  → **Ovládací panely**.
  3. V poli vyhledávání zadejte *síť*, pak klikněte na **Centrum sítí a sdílení** → **Nastavit připojení nebo síť** → **Připojit k Internetu**.  
Zobrazí se okno **Připojit k Internetu**.
-  **POZNÁMKA:** Pokud nevíte, které připojení si máte vybrat, klikněte na tlačítko **Chci pomoc při výběru** nebo se obraťte na svého poskytovatele připojení k Internetu.
4. Postupujte podle pokynů na obrazovce a použijte informace o nastavení od poskytovatele ISP a dokončete nastavení systému.

## Windows 7

1. Uložte a zavřete všechny otevřené soubory a ukončete všechny spuštěné aplikace.

2. Klikněte na **Start**  → **Ovládací panely**.

3. V poli vyhledávání zadejte *síť*, pak klikněte na **Centrum sítě a sdílení** → **Nastavit nové připojení nebo síť** → **Připojit k Internetu**.

Zobrazí se okno **Připojit k Internetu**.



 **POZNÁMKA:** Pokud nevíte, které připojení si máte vybrat, klikněte na tlačítko **Chci pomoc při výběru** nebo se obraťte na svého poskytovatele připojení k Internetu.

4. Postupujte podle pokynů na obrazovce a použijte informace o nastavení od poskytovatele ISP a dokončete nastavení systému.

# Použití stolního počítače Inspiron



Tato část obsahuje informace o funkcích počítače Inspiron™.

## Čelní pohled

- 1 **Tlačítka vysunutí optické jednotky (2)** – Po stisknutí vysouvají zásuvku optické jednotky.
- 2  **Konektory USB 2.0 (2)** – Připojení zařízení USB, která se připojují pouze příležitostně, například paměťových disků Flash, digitálních fotoaparátů a přehrávačů MP3.
- 3  **Konektor sluchátek** – Připojení ke sluchátkům.

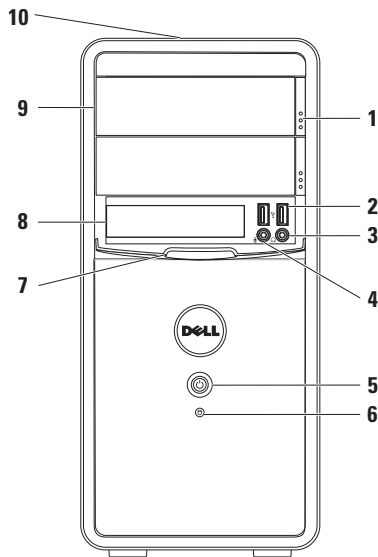
**POZNÁMKA:** Chcete-li připojit aktivní reproduktory nebo zvukový systém, použijte zvukové konektory na zadní straně počítače.



- 4**  **Konektor linkového vstupu nebo mikrofonu** – Připojuje mikrofon pro hlasový vstup, nebo audio kabel pro zvukový vstup.
- 5**  **Tlačítko napájení** – Stisknutím tlačítka počítač vypnete nebo zapnete. Kontrolka uprostřed tohoto tlačítka signalizuje stav napájení.  
**POZNÁMKA:** Další informace po potížích s napájením, viz také „Potíže s napájením“ na straně 31.
- 6**  **Kontrolka činnosti pevného disku** – Rozsvítí se, když počítač načítá nebo zapisuje. Problikávající bílá kontrolka signalizuje činnost pevného disku.  
**△ UPOZORNĚNÍ:** Chcete-li zabránit ztrátě dat, nevypínejte počítač, pokud kontrolka aktivity pevného disku bliká.
- 7** **Kryt FlexBay** – Zakrývá slot FlexBay.
- 8** **Slot FlexBay** – Může podporovat připojení volitelné čtečky multimediálních karet nebo dalšího pevného disku.
- 9** **Optické jednotky (2)** – Přehrávají nebo zaznamenávají data na disky CD, DVD a Blu-ray Disc (volitelné). Při vkládání disku do podavače optické jednotky dbejte na to, aby strana s potiskem nebo nápisem směřovala nahoru.
- 10** **Servisní štítek a kód expresní služby (umístěny na štítku na horní straně skříně počítače vzadu)** – Tento kód použijte k identifikování počítače při přístupu na webové stránky podpory společnosti Dell nebo při kontaktování technické podpory.

## Pohled zezadu

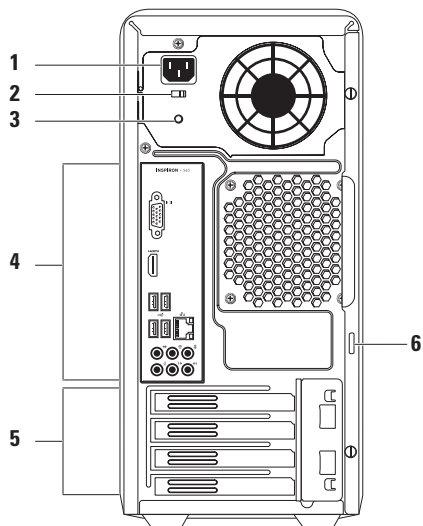

- 1 Napájecí konektor** – Připojení napájecího kabelu. Vzhled tohoto konektoru se může lišit.
- 2 Volicí spínač napětí** – Umožňuje volit hodnotu napětí, vhodné pro vaši oblast.
- 3 Kontrolka napájení** – Signalizuje dostupnost napájecí jednotky.  
**POZNÁMKA:** Kontrolka napájení nemusí být u všech počítačů dostupná.
- 4 Konektory na zadním panelu** – Připojení zařízení USB, zvuku nebo dalších zařízení do příslušného konektoru.
- 5 Sloty rozšiřujících karet** – Zajišťují přístup ke konektorům nainstalovaných karet PCI a PCI Express.
- 6 Kroužky zámku** – Umožňují upevnění standardního visacího zámku a tak ochranu před neoprávněným přístupem dovnitř počítače.

## Konektory zadního panelu

 **POZNÁMKA:** Přesné umístění konektorů se může lišit v závislosti na modelu počítače.



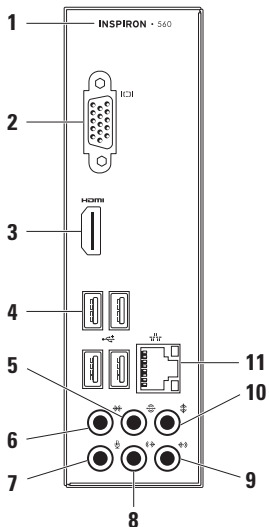



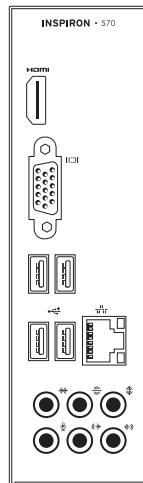

### Inspiron 560



### Inspiron 570





- 1 Číslo modelu počítače.
- 2  **Konektor video VGA** – Připojení k monitoru.
- 3  **Konektor HDMI** – Připojuje TV pro signály audio 5.1 a video.  
**POZNÁMKA:** Pokud je použit s monitorem, přenáší se pouze video signál.
- 4  **Konektory USB 2.0 (4)** – Umožňují připojit zařízení USB, jako je například myš, tiskárna, klávesnice, externí jednotka nebo přehrávač MP3.
- 5  **Konektor zadních L/R prostorových reproduktorů** – Umožňuje připojení levého a pravého zadního prostorového reproduktoru.
- 6  **Konektor bočních L/R prostorových reproduktorů** – Umožňuje připojení levého a pravého bočního prostorového reproduktoru.
- 7  **Konektor mikrofону** – Umožňuje připojení mikrofону pro hlasový nebo hudební vstup do zvukového nebo telefonního programu.
- 8  **Konektor předních L/R reproduktorů** – Umožňuje připojení levého a pravého předního reproduktoru.
- 9  **Konektor linkového vstupu** – Umožňuje připojení zařízení pro nahrávání/přehrávání, například mikrofón, kazetový magnetofon, přehrávač CD nebo videorekordér.

- 10  **Konektor středového reproduktoru/subwooferu** – Umožňuje připojení středového reproduktoru nebo subwooferu.
- 11  **Síťový konektor a kontrolka** – Připojuje počítač k síti nebo širokopásmovému zařízení, pokud používáte kabelovou síť. Dvě kontrolky vedle konektoru udávají stav a aktivitu kabelových síťových připojení.

## Softwarové funkce

-  **POZNÁMKA:** Další informace o funkcích popsaných v této části získáte v *Průvodci technologiemi Dell* na pevném disku nebo na adrese [support.dell.com](http://support.dell.com).

## Produktivita a komunikace

V počítači je možné vytvářet prezentace, brožury, přání, letáky a tabulky. Zároveň můžete zobrazovat a upravovat digitální fotografie a obrázky. Software nainstalovaný v počítači zjistíte na nákupní objednávce.

Jakmile se připojíte k Internetu, budete moci navštěvovat weby, nastavovat e-mailové účty, odesílat soubory na server nebo je stahovat.

## **Zábava a multimédia**

V počítači je možné sledovat videa, hrát hry, vytvářet vlastní disky CD a poslouchat hudbu nebo rozhlasové stanice.

Můžete stahovat nebo kopírovat obrázky či videosoubory z přenosných zařízení, jako jsou digitální kamery a mobilní telefony. Volitelné softwarové aplikace vám umožňují uspořádat a vytvořit hudbu a videosoubory, které lze zaznamenat na disk, uložit do přenosných zařízení (jako jsou přehrávače MP3 a kapesní zábavní zařízení) nebo přehrát a zobrazit přímo na připojeném televizoru, projektoru či zařízení domácího kina.

## Dok Dell

Dok Dell představuje skupinu ikon, které poskytují snadný přístup k často používaným aplikacím, souborům a složkám. Dok můžete přizpůsobit dle vlastní potřeby:

- Přidání nebo odebrání ikon
- Změna barvy a umístění Doku
- Seskupování související ikon do kategorií
- Změna chování ikon



## Přidání kategorie

1. Klikněte pravým tlačítkem myši na aplikaci Dock, klikněte na položky **Přidat**→ **Kategorie**.  
Zobrazí se okno **Přidat/Upravit kategorii**.
2. Zadejte název kategorie do pole **Název**.
3. Vyberte ikonu kategorie z pole **Vybrat obrázek**: .
4. Klikněte na tlačítko **Uložit**.

## Přidat ikonu

Přetáhněte ikonu do Doku nebo kategorie.

## Odebrání kategorie nebo ikony

1. Pravým tlačítkem klikněte na kategorii nebo ikonu v Doku a pak klikněte na tlačítko **Odstranit zástupce** nebo **Odstranit kategorii**.
2. Postupujte podle pokynů na obrazovce.

## Přizpůsobení Doku

1. Pravým tlačítkem klikněte na Dok a klikněte na tlačítko **Rozšířená nastavení...**
2. Zvolte požadovanou možnost a přizpůsobte Dok.

## Dell DataSafe Online Backup

 **POZNÁMKA:** Aplikace Dell DataSafe Online Backup nemusí být dostupná ve všech oblastech.

 **POZNÁMKA:** Pro rychlé nahrávání a stahování se doporučuje širokopásmové připojení.

Aplikace Dell DataSafe Online představuje automatizovanou službu zálohování a obnovování, který pomáhá chránit vaše data a další důležité soubory před těžkými haváriemi, odcizením, požárem nebo přírodními katastrofami. Ke službě můžete přistupovat z počítače pomocí účtu chráněného heslem.

Další informace naleznete na webu [delldatasafe.com](http://delldatasafe.com).

Naplánování zálohování:

1. Na hlavním panelu dvakrát klikněte na ikonu aplikace Dell DataSafe Online  .
2. Postupujte podle pokynů na obrazovce.

# Řešení potíží

Tato část obsahuje informace o řešení potíží s počítačem. Pokud daný problém nelze vyřešit pomocí následujících pokynů, vyhledejte informace v části „Použití nástrojů podpory“ na straně 37 nebo „Kontaktní informace společnosti Dell“ na straně 65.

## Zvukové signály

Tento počítač může během spouštění vydávat série zvukových signálů, pokud nelze chyby nebo problémy zobrazit. Tyto série zvukových signálů identifikují problém. Zapište si chybový kód a pak kontaktujte společnost Dell (viz část „Kontaktní informace společnosti Dell“ na straně 65).

Zvukové signály	Možný problém
Jeden	Možná porucha základní desky – porucha kontrolního součtu paměti ROM systému BIOS
Dva	Nebyly zjištěny žádné paměťové moduly RAM <b>POZNÁMKA:</b> Pokud jste nainstalovat nebo vyměnili paměťový modul, ujistěte se, že je řádně usazen.
Tři	Možná porucha základní desky – chyba čipové sady
Čtyři	Porucha čtení/zápisu paměti RAM
Pět	Porucha hodin reálného času

Zvukové signály	Možný problém
Šest	Porucha grafické karty nebo čipu
Sedm	Porucha procesoru

## Potíže se sítí

### Bezdrátové připojení

**Pokud je přerušeno síťové připojení –** Bezdrátový směrovač je v offline režimu nebo v počítači bylo zakázáno bezdrátové připojení.

- Zkontrolujte, zda je bezdrátový směrovač zapnut a připojen ke zdroji dat (tj. kabelovému modemu nebo síťovému rozbočovači).
- Obnovte připojení k bezdrátovému směrovači (viz „Nastavení bezdrátového připojení“ na straně 15).

### Drátové připojení

**Ztráta připojení k síti –**

- Zkontrolujte kabel a přesvědčte se, zda je řádně zapojen a zda není poškozen.
- Zkontrolujte stav kontrolky integrity připojení.



Kontrolka integrity připojení na konektoru integrované síťové karty vám umožňuje ověřit, zda připojení funguje, a zároveň poskytuje informace o stavu:

- Vypnuto – Mezi sítí 10 Mb/s a počítačem existuje dobré spojení, nebo počítač nedetekuje fyzické spojení se sítí. Pokud připojení k síti není funkční, kontaktujte svého správce sítě.
- Trvale svítí zelená – Mezi sítí 100 Mb/s a počítačem je vytvořeno dobré připojení.
- Trvale svítí oranžová – Mezi sítí 1000 Mb/s a počítačem je vytvořeno dobré připojení.

 **POZNÁMKA:** Kontrolka integrity připojení na síťovém konektoru je určena pouze pro kabelové síťové připojení. Uvedená kontrolka neposkytuje informace o stavu pro bezdrátové připojení.

Pokud problémy přetrvávají, kontaktujte správce sítě.

## Potíže s napájením

**Kontrolka napájení nesvítí** – Počítač je v režimu hibernace, vypnutý nebo není napájen.

- Stiskněte tlačítko napájení a obnovte normální činnost.
- Řádně připojte napájecí kabel do konektoru počítače i do elektrické zásuvky.
- Pokud je počítač připojen do napájecí rozdvojky, zkontrolujte, zda je rozdvojka připojena do zásuvky a zda je rozdvojka zapnuta. Vyřadte z okruhu ochranná (jistící) zařízení, napájecí rozdvojky a prodlužovací kabely a ověřte si, že bez nich počítač řádně pracuje.
- Zkontrolujte, zda řádně pracuje elektrická zásuvka tak, že do ní připojíte jiné zařízení, například lampu.

## Řešení potíží

- Zkontrolujte, zda kontrolka na zadní straně počítače svítí. Pokud kontrolka nesvítí, může se vyskytovat problém s napájecím zdrojem nebo kabelem.
- Pokud problém přetrvává, kontaktujte společnost Dell (viz část „Kontaktní informace společnosti Dell“ na straně 65).

**Kontrolka napájení svítí bíle a počítač nereaguje** – Monitor pravděpodobně není připojen nebo napájen.

- Zkontrolujte, zda je monitor řádně připojen a pak je vypněte a znovu zapněte.
- Pokud problém přetrvává, kontaktujte společnost Dell (viz část „Kontaktní informace společnosti Dell“ na straně 65).

**Pokud indikátor napájení svítí oranžově** –

- Počítač je v režimu spánku nebo pohotovostním režimu. Stiskněte klávesu na klávesnici, pohněte připojenou myš nebo stiskněte tlačítko napájení a pokračujte v normální práci s počítačem.
- Může se vyskytovat problém se základní deskou nebo napájecím zdrojem. Požádejte o pomoc společnost Dell. Informace získáte v části „Kontaktní informace společnosti Dell“ na straně 65.

**Pokud kontrolka napájení problikává oranžově** – Může se vyskytovat problém se základní deskou.

Požádejte o pomoc společnost Dell. Informace získáte v části „Kontaktní informace společnosti Dell“ na straně 65.

**Zjistili jste interference, které ruší příjem v počítači** – Nežádoucí signál vytváří interference, které přerušují nebo blokují další signály. Některé příklady zdrojů rušení:

- Napájecí prodlužovací kabely, prodlužovací kabely klávesnice a prodlužovací kabely myši.
- Příliš mnoho zařízení připojených k jedinému napájecímu rozdvoje.
- Několik napájecích rozdvojek připojených do stejné elektrické zásuvky.

## Potíže s pamětí

**Pokud se zobrazí hlášení o nedostatku paměti—**

- Uložte a zavřete všechny otevřené soubory a ukončete všechny nepoužívané spuštěné programy. Pak ověřte, zda se uvedeným postupem potíže vyřeší.
- V dokumentaci k softwaru se informujte o minimálních požadavcích na operační paměť. Pokud je to nutné, nainstalujte dodatečné paměťové moduly (viz *Servisní příručka* na adrese **support.dell.com/manuals**).
- Znovu usadte paměťové moduly do konektorů (viz *Servisní příručka* na adrese **support.dell.com/manuals**).
- Pokud problém přetrvává, kontaktujte společnost Dell (viz část „Kontaktní informace společnosti Dell“ na straně 65).

### Pokud se setkáte s dalšími potížemi s pamětí –

- Postupujte podle pokynů k instalaci paměti (viz *Servisní příručka* na adrese **support.dell.com/manuals**).
- Zkontrolujte, zda je paměťový modul s počítačem kompatibilní. Počítač podporuje paměťové moduly DDR3. Další informace o typu paměti podporované počítačem získáte v části „Základní specifikace“ na straně 69.
- Spustěte diagnostický nástroj Dell Diagnostics (viz část „Diagnostický nástroj Dell Diagnostics“ na straně 43).
- Pokud problém přetrvává, kontaktujte společnost Dell (viz část „Kontaktní informace společnosti Dell“ na straně 65).

## Zablokování a problémy se softwarem

**Počítač se nespustí** – Ověřte, zda je napájecí kabel pevně připojen k počítači i k elektrické zásuvce.

**Program přestane reagovat** – Ukončete program následujícím postupem:

1. Stiskněte kombinaci kláves <Ctrl><Shift><Esc>.
2. Klikněte na kartu **Aplikace**.
3. Zvolte program, který přestal reagovat.
4. Klikněte na tlačítko **Ukončit úlohu**.

**Opakované zhroucení programu** – Vyhledejte informace v dokumentaci k softwaru. V případě potřeby software odinstalujte a znovu nainstalujte.

 **POZNÁMKA:** Pokyny k instalaci obvykle naleznete v dokumentaci k softwaru nebo na disku CD.

**Pokud počítač přestane reagovat nebo se rozsvítí modrá kontrolka –**

△ **UPOZORNĚNÍ:** Pokud řádně neukončíte operační systém, může dojít ke ztrátě dat.

Pokud není možné získat odezvu stisknutím klávesy na klávesnici nebo pohnutím myši, stiskněte a podržte tlačítko napájení alespoň 8 až 10 sekund, než se počítač vypne. Potom počítač restartujte.

**Pokud je program navržen pro dřívější verze operačního systému Microsoft® Windows®** – Spusťte Průvodce ověřením kompatibility programů. Průvodce ověřením kompatibility programů nakonfiguruje program tak, aby jej bylo možné spustit v prostředí, které je podobné prostředí předchozích operačních systémů Microsoft® Windows®.

*Windows Vista®*

1. Klikněte na tlačítko **Start**  → **Ovládací panely** → **Programy** → **Použití staršího programu s touto verzí systému Windows.**
2. Na uvítací obrazovce klikněte na tlačítko **Další.**
3. Postupujte podle pokynů na obrazovce.

*Windows® 7*

1. Klikněte na položky **Start**  → **Ovládací panely** → **Programy** → **Spouštět programy vytvořené pro předchozí verze systému Windows.**
2. Na uvítací obrazovce klikněte na tlačítko **Další.**
3. Postupujte podle pokynů na obrazovce.

### Jiné potíže se softwarem –

- Ihned zálohujte soubory.
  - Prověřte pevný disk nebo disky CD antivirovým softwarem.
  - Uložte a zavřete všechny otevřené soubory, ukončete všechny spuštěné programy a vypněte počítač prostřednictvím nabídky **Start** .
  - Pokyny pro řešení potíží vyhledejte v dokumentaci k softwaru nebo se obraťte na výrobce softwaru:
    - Přesvědčte se, zda je program kompatibilní s operačním systémem nainstalovaným v počítači.
    - Přesvědčte se, zda počítač splňuje minimální požadavky na hardware, který je nezbytný pro spuštění softwaru. Další informace najdete v dokumentaci k softwaru.
- Přesvědčte se, zda je program řádně nainstalován a nakonfigurován.
  - Ověřte, zda nedochází ke konfliktu ovladačů zařízení s programem.
  - V případě potřeby software odinstalujte a znovu nainstalujte.

# Použití nástrojů podpory

## Centrum podpory společnosti Dell

Centrum podpory společnosti Dell vám pomůže najít služby, podporu a specifické systémové informace, které potřebujete.

Chcete-li spustit aplikaci, klikněte na ikonu



na hlavním panelu.

Úvodní stránka **Centra podpory společnosti Dell** zobrazuje modelové číslo počítače spolu se servisním štítkem, expresním servisním kódem a servisními kontaktními informacemi.

Úvodní stránka nabízí tyto odkazy:



**Nápověda** (řešení potíží, zabezpečení, výkon systému, síť/Internet, zálohování/obnovení a operační systém Windows Vista)



**Upozornění** (upozornění technické podpory vztahující se na váš počítač)



**Pomoc od společnosti Dell** (technická podpora pomocí nástroje DellConnect™, zákaznický servis, školení a výukové programy, nápověda s nástrojem Solution Station™ a online prohledání pomocí nástroje PC CheckUp)



**O systému** (dokumentace k systému, informace o záruce, systémové informace, upgrady a příslušenství)

Bližší informace o **Centru podpory společnosti Dell** a dostupných nástrojích pro podporu naleznete na kartě **Služby** na webové stránce **support.dell.com**.

## My Dell Downloads

**POZNÁMKA:** Nástroj My Dell Downloads nemusí být dostupný ve všech oblastech.

Některý software předinstalovaný na novém počítači neobsahuje záložní disk CD nebo DVD. Tento software je dostupný nástrojem My Dell Downloads. Z těchto webových stránek si můžete stáhnout dostupný software pro přeinstalování nebo vytvoření vlastního záložního média.

Chcete-li registrovat a používat nástroj Dell Downloads:

1. Přejděte na adresu **downloadstore.dell.com/media**.
2. Postupujte podle pokynů na obrazovce a registrujte a stáhněte si software.

Nainstalujte nebo vytvořte záložní médium softwaru pro budoucí použití.



## Systemové zprávy

Jestliže v počítači dojde k potížím nebo chybě, zobrazí se pravděpodobně systémová zpráva, která vám usnadní zjistit jejich příčinu a akci potřebnou k vyřešení daných potíží.

 **POZNÁMKA:** Pokud zobrazená zpráva není uvedena v následujících příkladech, vyhledejte informace v dokumentaci dodané s operačním systémem nebo programem, který v počítači pracoval při zobrazení zprávy. Informace a pomoc můžete také získat v *Průvodci technologiemi Dell*, který je k dispozici na pevném disku počítače nebo na adrese **support.dell.com/manuals**, případně kontaktujte společnost Dell (další informace naleznete v části „Kontaktování společnosti Dell“ na straně 65).

**Alert! Previous attempts at booting this system have failed at checkpoint [nnnn]. For help in resolving this problem, please note this checkpoint and contact Dell Technical Support** (Výstraha! Předchozí pokusy o spuštění tohoto systému selhaly v kontrolním bodě [nnnn]). Chcete-li vyřešit tento problém, poznamenejte si číslo kontrolního bodu a kontaktujte technickou podporu společnosti Dell) – Počítači se třikrát po sobě nepodařilo spuštění z důvodu stejné chyby. Požádejte o pomoc společnost Dell. Informace získáte v části „Kontaktní informace společnosti Dell“ na straně 65.

## Použití nástrojů podpory

**CMOS checksum error** (Chyba kontrolního součtu CMOS) – Pravděpodobně došlo k poruše základní desky nebo k vybití knoflíkové baterie. Baterie vyžaduje výměnu. Vyhledejte informace v *Servisní příručce* na webu

**support.dell.com/manuals** nebo kontaktujte společnost Dell a požádejte o pomoc (viz část „Kontaktní informace společnosti Dell“ na straně 65).

**CPU fan failure** (Porucha ventilátoru CPU) – Došlo k poruše ventilátoru CPU. Ventilátor CPU vyžaduje výměnu. Viz *Servisní příručka* na adrese **support.dell.com/manuals**.

**Hard-disk drive failure** (Porucha pevného disku) – Možná porucha pevného disku během testu HDD POST. Požádejte o pomoc společnost Dell. Informace získáte v části „Kontaktní informace společnosti Dell“ na straně 65.

**Hard-disk drive read failure** (Porucha čtení z jednotky pevného disku) – Možná porucha pevného disku během testu zavádění HDD. Požádejte o pomoc společnost Dell. Informace získáte v části „Kontaktní informace společnosti Dell“ na straně 65.

**Keyboard failure** (Chyba klávesnice) – Vyměňte klávesnici nebo zkontrolujte, zda není uvolněný kabel.

**No boot device available** (Není k dispozici žádné spouštěcí zařízení) – Na pevném disku není k dispozici žádný spouštěcí oddíl, došlo k uvolnění kabelu pevného disku nebo není k dispozici žádné spouštěcí zařízení.

- Pokud je spouštěcím zařízením pevný disk, zkontrolujte, zda jsou k němu řádně připojeny kabely a zda je nastaven jako spouštěcí zařízení.
- Otevřete program Nastavení systému a zkontrolujte, zda jsou informace o pořadí zaváděcích zařízení správné. Viz *Servisní příručka* na adrese **support.dell.com/manuals**.

**No timer tick interrupt** (Nedošlo k přerušení časovače) – Čip na základní desce může být vadný nebo se může jednat o poruchu základní desky. Vyhledejte informace v *Servisní příručce* na webu **support.dell.com/manuals** nebo kontaktujte společnost Dell a požádejte o pomoc (viz část „Kontaktní informace společnosti Dell“ na straně 65).

**USB over current error** (Chyba nadproudu USB) – Odpojte zařízení USB. Zařízení USB vyžaduje ke správnému fungování vyšší příkon. Připojte zařízení USB prostřednictvím externího zdroje napájení. Další možností je připojení obou kabelů zařízení USB, jestliže je jimi vybaveno.

**NOTICE - Hard Drive SELF MONITORING SYSTEM has reported that a parameter has exceeded its normal operating range. Dell recommends that you back up your data regularly. A parameter out of range may or may not indicate a potential hard drive problem**

(UPOZORNĚNÍ – AUTODIAGNOSTICKÝ SYSTÉM MONITOROVÁNÍ DISKU nahlásil, že parametr překročil normální provozní rozsah. Společnost Dell doporučuje, abyste svá data pravidelně záložovali. Parametr mimo rozsah může ale nemusí indikovat potenciální problém pevného disku.) – Došlo k chybě systému S.M.A.R.T, případně k chybě pevného disku. Požádejte o pomoc společnost Dell. Informace získáte v části „Kontaktní informace společnosti Dell“ na straně 65.

## Průvodce řešením potíží s hardwarem

Pokud některé zařízení není během spuštění operačního systému rozpoznáno nebo je rozpoznáno, ale není správně nakonfigurováno, můžete k vyřešení nekompatibility použít **průvodce řešením potíží s hardwarem**.

Spuštění Průvodce řešením potíží s hardwarem:

1. Klikněte na tlačítko **Start**  → **Nápověda a podpora**.
2. Zadejte do pole hledání `hardware troubleshooter` (průvodce řešením potíží s hardwarem) a stisknutím klávesy <Enter> spusťte vyhledávání.
3. Ve výsledcích hledání vyberte možnost, která nejlépe popisuje váš problém, a postupujte podle zbývajících kroků pro řešení potíží.

## Diagnostický nástroj Dell Diagnostics

Dojde-li k problémům s počítačem, proveďte ještě před kontaktováním technické podpory společnosti Dell kontrolní kroky v kapitole „Zablokování a problémy se softwarem“ na straně 34 a spusťte diagnostický nástroj Dell Diagnostics.

Doporučujeme si tyto postupy před zahájením práce vytisknout.

 **POZNÁMKA:** Diagnostický nástroj Dell Diagnostics lze použít pouze u počítačů společnosti Dell.

 **POZNÁMKA:** Disk *Drivers and Utilities* (Ovladače a nástroje) je doplňkový a s tímto počítačem nemusel být dodán.

Zkontrolujte, zda se zařízení, které chcete otestovat, zobrazuje v programu pro nastavení systému a zda je aktivní. Stiskněte klávesu <F2> během testu POST (test během zapínání) a aktivujte nástroj Nastavení systému (BIOS).

Spusťte nástroj Dell Diagnostics z pevného disku nebo z disku *Drivers and Utilities*.

### Spuštění nástroje Dell Diagnostics z pevného disku

Diagnostický nástroj Dell Diagnostics je umístěn ve skrytém oddílu diagnostického nástroje na pevném disku.

 **POZNÁMKA:** Pokud počítač nezobrazuje na displeji žádný obraz, vyhledejte informace v části „Kontaktování společnosti Dell“ na straně 65.

1. Zkontrolujte, zda je počítač připojen k elektrické zásuvce a zda je tato zásuvka funkční.
2. Zapněte (nebo restartujte) počítač.
3. Ihned po zobrazení loga DELL™ stiskněte klávesu <F12>. V nabídce po spuštění vyberte možnost **Diagnostika** a stiskněte klávesu <Enter>. Tím se v některých počítačích aktivuje funkce hodnocení před zavedením systému (PSA).

 **POZNÁMKA:** Pokud tento postup nestihnete provést a zobrazí se logo operačního systému, počkejte, než se zobrazí pracovní plocha systému Microsoft® Windows®. Potom počítač vypněte a zkuste postup zopakovat.

 **POZNÁMKA:** Jestliže se zobrazí zpráva, že nelze nalézt žádný oddíl s diagnostickými nástroji, spusťte nástroj Dell Diagnostics z disku *Drivers and Utilities*.

*Pokud byla vyvolána funkce PSA:*

- a. Funkce PSA spustí testy.
- b. Pokud je funkce PSA dokončena úspěšně, zobrazí se následující zpráva: „No problems have been found with this system so far. Do you want to run the remaining memory tests? This will take about 30 minutes or more. Do you want to continue? (Recommended).“ (Nebyl dosud nalezen žádný problém. Chcete provést zbývající testy paměti? Test bude trvat asi 30 minut nebo déle. Chcete pokračovat? (Doporučeno).)

- Pokud máte problémy s pamětí, stiskněte klávesu <y>, jinak klávesu <n>. Zobrazí se následující zpráva: „Booting Dell Diagnostic Utility Partition. Press any key to continue.“ (Zavádí se oddíl diagnostických nástrojů Dell Diagnostic Utility. Pokračujte stisknutím libovolné klávesy.)
- c. Stiskněte libovolnou klávesu a přejděte k oknu **Vybrat možnost**.



*Pokud nebyla vyvolána funkce PSA:*

Stisknutím libovolné klávesy spustíte diagnostický nástroj Dell Diagnostics z oddílu s diagnostickými nástroji na pevném disku a pak přejděte k oknu **Vybrat možnost**.

4. Vyberte test, který chcete spustit.

5. Pokud se setkáte během testu s problémem, zobrazí se na obrazovce zpráva s chybovým kódem a popisem problému. Zapište si chybový kód a popis problému, pak kontaktujte společnost Dell (viz část „Kontaktní informace společnosti Dell“ na straně 65).
-  **POZNÁMKA:** Servisní štítek vašeho počítače se nachází v horní části obrazovky při každém testu. Servisní štítek pomáhá identifikovat počítač při kontaktování společnosti Dell.
6. Po skončení testů zavřete obrazovku testů. Znovu se objeví okno **Vybrat možnost**.
7. Chcete-li nástroj Dell Diagnostics ukončit a restartovat počítač, klikněte na tlačítko **Konec**.

## Spuštění nástroje Dell Diagnostics z disku Drivers and Utilities

-  **POZNÁMKA:** Disk *Drivers and Utilities* (Ovladače a nástroje) s tímto počítačem nemusel být dodán.
1. Vložte disk *Drivers and Utilities*.
  2. Vypněte a restartujte počítač. Ihned po zobrazení loga DELL™ stiskněte klávesu <F12>.
-  **POZNÁMKA:** Pokud tento postup nestihnete provést a zobrazí se logo operačního systému, počkejte, než se zobrazí pracovní plocha systému Microsoft® Windows®. Potom počítač vypněte a zkuste postup zopakovat.
  -  **POZNÁMKA:** Další kroky jednorázově změni spouštěcí sekvenci. Při příštím spuštění se systém zavede podle zařízení uvedených v programu nastavení systému.



3. Když se zobrazí seznam zařízení k zavedení, vyberte položku **CD/DVD/CD-RW** a stiskněte klávesu <Enter>.
  4. V zobrazené nabídce disku CD-ROM vyberte příkaz **Zavést z disku CD-ROM** a stiskněte klávesu <Enter>.
  5. Zadááním hodnoty 1 otevřete nabídku disku CD. Potom pokračujte stisknutím klávesy <Enter>.
  6. Z očíslovaného seznamu vyberte položku **Spustit 32bitový diagnostický nástroj Dell Diagnostics**. Je-li v seznamu uvedeno několik verzí, zvolte verzi odpovídající vašemu počítači.
  7. Vyberte test, který chcete spustit.
  8. Pokud se setkáte během testu s problémem, zobrazí se na obrazovce zpráva s chybovým kódem a popisem problému. Zapište si chybový kód a popis problému, pak kontaktujte společnost Dell (viz část „Kontaktní informace společnosti Dell“ na straně 65).
-  **POZNÁMKA:** Servisní štítek vašeho počítače se nachází v horní části obrazovky při každém testu. Servisní štítek pomáhá identifikovat počítač při kontaktování společnosti Dell.
9. Po skončení testů zavřete obrazovku testů. Znovu se objeví okno **Vybrat možnost**. Chcete-li nástroj Dell Diagnostics ukončit a restartovat počítač, klikněte na tlačítko **Konec**.
  10. Chcete-li nástroj Dell Diagnostics ukončit a restartovat počítač, klikněte na tlačítko **Konec**.
  11. Vyměňte disk *Ovladače a nástroje*.

# Obnovení operačního systému

Operační systém na svém počítači můžete obnovit pomocí následujících možností:

**△ UPOZORNĚNÍ:** Použití aplikace Dell Factory Image Restore nebo disku *operačního systému* trvale odstraní všechna data na vašem počítači. Pokud to je možné, vytvořte si zálohu datových souborů před použitím těchto možností.

Možnost	Použití
Obnovení systému	jako první řešení
Dell DataSafe Local Backup	když funkce Obnovení systému problém nevyřeší
Médium pro obnovení systému	když porucha operačního systému zabrání použití funkce Obnovení systému a aplikace DataSafe Local Backup při instalaci tovární bitové kopie na nově instalovaný pevný disk
Dell:Factory Image Restore	pro obnovení počítače do provozního stavu, ve kterém se nacházel při dodání
Disk s <i>operačním systémem</i>	obnovení instalace operačního systému v počítači

**✍ POZNÁMKA:** Disk s *operačním systémem* s tímto počítačem nemusel být dodán.

## Obnovení systému

Operační systémy Microsoft® Windows® nabízejí funkci Obnovení systému, která umožňuje návrat počítače do dřívějšího provozního stavu (bez ovlivnění datových souborů) v případě, že změníte hardware, software nebo další nastavení systému a dojde k tomu, že se počítač dostane do nežádoucího provozního stavu. Všechny změny, které funkce Obnovení systému v počítači provede, jsou zcela vratné.

 **UPOZORNĚNÍ: Datové soubory pravidelně zálohujte. Funkce Obnovení systému nesleduje ani neobnovuje datové soubory.**

## Spuštění obnovení systému

1. Klikněte na tlačítko **Start**  .
2. Do pole hledání zadejte výraz *Obnovení systému* a stiskněte klávesu <Enter>.

 **POZNÁMKA:** Může se zobrazit okno **Řízení uživatelských účtů**. Pokud jste k počítači přihlášení jako správce, klikněte na tlačítko **Pokračovat**; v opačném případě kontaktujte správce a poté pokračujte.

3. Klikněte na tlačítko **Další** a postupujte podle pokynů na obrazovce.

V případě, že funkce Obnovení systému nevyřeší vzniklý problém, můžete poslední akci obnovení systému vrátit zpět.

### Vrácení posledního obnovení systému

 **POZNÁMKA:** Před vrácením posledního obnovení systému uložte a zavřete všechny otevřené soubory a ukončete všechny spuštěné programy. Dokud nebude obnovení dokončeno, neměňte, nespouštějte ani neodstraňujte žádné soubory ani programy.

1. Klikněte na tlačítko **Start**  .
2. Do pole hledání zadejte výraz **Obnovení systému** a stiskněte klávesu <Enter>.
3. Vyberte položku **Vrátit zpět poslední obnovení** a poté klikněte na tlačítko **Další**.
4. Postupujte podle pokynů na zbývajících obrazovkách.

### Dell DataSafe Local Backup

- △ **UPOZORNĚNÍ:** Použití nástroje Dell DataSafe Local Backup trvale odstraní všechny programy nebo ovladače nainstalované po obdržení počítače. Před použitím nástroje Dell DataSafe Local Backup s připravte záložní médium s aplikacemi, které chcete nainstalovat do počítače. Nástroj Dell DataSafe Local Backup použijete pouze v případě, že funkce Obnovení systému nevyřešila problém s operačním systémem.
- △ **UPOZORNĚNÍ:** I když je nástroj Dell Datasafe Local Backup navržen tak, aby datové soubory na počítači uchoval, doporučuje se před použitím nástroje Dell DataSafe Local Backup datové soubory zálohovat.

 **POZNÁMKA:** Aplikace Dell DataSafe Local Backup nemusí být dostupná ve všech oblastech.

 **POZNÁMKA:** Pokud nástroj Dell DataSafe Local Backup není v počítači dostupný, použijte k obnovení operačního systému aplikaci Dell Factory Image Restore (viz také „Dell Factory Image Restore“ na straně 54).

Aplikace Dell DataSafe Local Backup umožňuje obnovit pevný disk do provozního stavu, ve kterém byl při zakoupení počítače, aniž by došlo k vymazání datových souborů.

Nástroj Dell DataSafe Local Backup vám umožňuje následující:

- Zálohovat a obnovit počítač do předchozího provozuschopného stavu
- Vytvořit médium pro obnovení systému

## Verze Dell DataSafe Local Backup Basic

Chcete-li provést obnovení pomocí tovární bitové kopie při současném zachování datových souborů:

1. Vypněte počítač.
2. Odpojte všechna zařízení (disk USB, tiskárna atd.) připojená k počítači a odeberte veškerý nově přidaný vnitřní hardware.

 **POZNÁMKA:** Neodpojujte displej, klávesnici, myš a napájecí kabel.

3. Zapněte počítač.
4. Jakmile se zobrazí logo DELL™, stiskněte několikrát klávesu <F8>, až se zobrazí okno **Rozšířené možnosti spuštění systému Windows**.

 **POZNÁMKA:** Pokud tento postup nestihnete provést a zobrazí se logo operačního systému, počkejte, než se zobrazí pracovní plocha systému Microsoft® Windows®. Potom počítač vypněte a zkuste postup zopakovat.

5. Vyberte možnost **Opravit počítač**.

6. Zvolte možnost **Dell DataSafe Restore and Emergency Backup** v nabídce **Možnosti obnovení systému** a postupujte podle pokynů na obrazovce.

 **POZNÁMKA:** Proces obnovení může trvat hodinu i více v závislosti na množství dat, která mají být obnovena.

 **POZNÁMKA:** Další informace naleznete v článku 353560 znalostní báze Dell Knowledge Base na webu [support.dell.com](http://support.dell.com).

## Upgrade na verzi Dell DataSafe Local Backup Professional

 **POZNÁMKA:** Verze Dell DataSafe Local Backup Professional může být ve vašem počítači nainstalována, pokud jste si ji při koupi objednali.

Aplikace Dell DataSafe Local Backup Professional vám poskytuje další funkce, které umožňují následující:

- Zálohovat a obnovovat počítač podle typu souborů
- Zálohovat soubory na lokální paměťové zařízení
- Plánované automatizované zálohování

Upgrade na verzi Dell DataSafe Local Backup Professional:

1. Na hlavním panelu dvakrát klikněte na ikonu aplikace Dell DataSafe Local Backup .
2. Klikněte na tlačítko **UPGRADOVAT NYNÍ!**
3. Pomocí pokynů na obrazovce dokončete upgrade.

## Médium pro obnovení systému

 **UPOZORNĚNÍ: I když je médium pro obnovení systému navrženo tak, aby datové soubory na počítači uchovalo, doporučuje se před jeho použitím datové soubory zálohovat.**

Médium pro obnovení systému umožňuje obnovit pevný disk do provozního stavu, ve kterém byl při zakoupení počítače, aniž by došlo k vymazání datových souborů.

Médium pro obnovení systému používejte v následujících případech:

- Porucha operačního systému, která brání použití možností obnovení, které jsou nainstalovány v počítači.
- Porucha pevného disku, která brání v obnovení dat.

## Obnovení operačního systému

Chcete-li obnovit tovární bitovou kopii počítače pomocí média pro obnovení systému:

1. Vložte médium pro obnovení systému nebo paměť USB a restartujte počítač.
2. Ihned po zobrazení loga DELL™ stiskněte klávesu <F12>.

-  **POZNÁMKA:** Pokud tento postup nestihnete provést a zobrazí se logo operačního systému, počkejte, než se zobrazí pracovní plocha systému Microsoft® Windows®. Potom počítač vypněte a zkuste postup zopakovat.
3. V seznamu vyberte příslušné zaváděcí zařízení a stiskněte klávesu <Enter>.
  4. Pomocí pokynů na obrazovce dokončete proces obnovení.

## Dell Factory Image Restore

 **UPOZORNĚNÍ:** Použití aplikace Dell Factory Image Restore trvale odstraní všechna data na pevném disku a odebere všechny programy nebo ovladače, které jste po obdržení počítače získali. Pokud je to možné, vytvořte si před použitím této možnosti zálohu dat. Aplikace Dell Factory Image Restore použijte pouze v případě, že funkce Obnovení systému nevyřešila problém s operačním systémem.

 **POZNÁMKA:** Aplikace Dell Factory Image Restore nemusí být v některých zemích nebo některých počítačích k dispozici.



 **POZNÁMKA:** Pokud nástroj Dell Factory Image Restore není v počítači dostupný, použijte k obnovení operačního systému nástroj Dell DataSafe Local Backup (viz také „Dell DataSafe Local Backup“ na straně 50).

Aplikaci Dell Factory Image Restore můžete použít pouze jako poslední možnost obnovení operačního systému. Tato možnost obnoví pevný disk do stavu, ve kterém se nacházel při zakoupení počítače. Všechny programy nebo soubory přidané po obdržení počítače – včetně datových souborů – jsou trvale odstraněny z pevného disku. Datové soubory zahrnují dokumenty, tabulky, e-mailové zprávy, digitální fotografie, hudební soubory atd. Před použitím aplikace Dell Factory Image Restore doporučujeme zálohovat veškerá data.

## Spuštění aplikace Dell Factory Image Restore

1. Zapněte počítač.
2. Jakmile se zobrazí logo DELL™, stiskněte několikrát klávesu <F8>, až se zobrazí okno **Rozšířené možnosti spuštění systému Windows**.

 **POZNÁMKA:** Pokud tento postup nestihnete provést a zobrazí se logo operačního systému, počkejte, než se zobrazí pracovní plocha systému Microsoft® Windows®. Potom počítač vypněte a zkuste postup zopakovat.

3. Vyberte možnost **Opravit počítač**. Otevře se okno **Možnosti obnovení systému**.
4. Vyberte rozvržení klávesnice a klikněte na tlačítko **Další**.

## Obnovení operačního systému

5. Chcete-li zpřístupnit možnosti obnovení, přihlaste se jako místní uživatel. Chcete-li zpřístupnit příkazový řádek, zadejte hodnotu `administrator` do pole **Uživatelské jméno** a pak klikněte na tlačítko **OK**.
6. Klikněte na tlačítko **Dell Factory Image Restore**. Zobrazí se úvodní obrazovka nástroje **Dell Factory Image Restore**.
  -  **POZNÁMKA:** V závislosti na konfiguraci může být nutné vybrat položku **Dell Factory Tools** a poté položku **Dell Factory Image Restore**.
7. Klikněte na tlačítko **Další**. Zobrazí se obrazovka **Potvrdit odstranění dat**.
  -  **POZNÁMKA:** Pokud nechcete v práci s programem Dell Factory Image Restore pokračovat, klikněte na tlačítko **Storno**.
8. Zaškrtnutím políčka potvrďte, že chcete pokračovat ve formátování pevného disku a obnovení systémového softwaru do stavu od výrobce, a poté klikněte na tlačítko **Další**.

Proces obnovení se spustí a může trvat pět či více minut. Po obnovení operačního systému a aplikací nainstalovaných z výroby do počátečního stavu se zobrazí zpráva.
9. Klikněte na tlačítko **Dokončit** a restartujte počítač.

# Získání nápovědy

Pokud se setkáte při práci s počítačem s potížemi, proveďte následující kroky a pokuste se problém diagnostikovat a vyřešit:

1. Informace a postupy související s potížemi v počítači získáte v části „Řešení potíží“ na straně 29.
2. Informace o postupech spuštění nástroje Dell Diagnostics naleznete v části „Diagnostický nástroj Dell Diagnostics“ na straně 43.
3. Vyplňte kontrolní seznam diagnostiky na straně 64.
4. Jako nápovědu při instalaci a řešení potíží využijte rozsáhlou sadu online služeb společnosti Dell, které jsou k dispozici na webu **support.dell.com**. Podrobnější seznam možností online technické podpory společnosti Dell získáte v části „Online služby“ na straně 59.
5. Jestliže jste dané potíže nevyřešili pomocí předchozích kroků, vyhledejte informace v části „Kontaktní informace společnosti Dell“ na straně 65.



**POZNÁMKA:** Kontaktujte podporu společnosti Dell telefonicky v blízkosti svého počítače, aby vám pracovník podpory mohl pomoci se všemi potřebnými postupy.

 **POZNÁMKA:** Systém kódu expresní služby společnosti Dell nemusí být ve všech zemích k dispozici.

Na výzvu automatizovaného telefonního systému společnosti Dell zadejte svůj kód expresní služby a váš telefonát bude přeměřován přímo k odpovědnému pracovníkovi podpory. Pokud nemáte kód expresní služby k dispozici, otevřete složku **Dell Accessories**, dvakrát klikněte na ikonu **Express Service Code** a postupujte podle pokynů.

 **POZNÁMKA:** Některé z následujících služeb nejsou vždy dostupné na všech místech mimo kontinentální část USA. Informace o dostupnosti vám poskytne místní zástupce společnosti Dell.

## Technická podpora a zákaznický servis

Služby technické podpory společnosti Dell jsou k dispozici, aby vám poskytly odpověď na vaše dotazy týkající se hardwaru Dell. Náš personál podpory využívá počítačové diagnostické nástroje, pomocí kterých vám může poskytnout rychlé a přesné odpovědi.

Chcete-li kontaktovat službu technické podpory společnosti Dell, přejděte k části „Než zavoláte“ na straně 63, a pak vyhledejte kontaktní informace pro vaši oblast nebo navštivte web **support.dell.com**.

## DellConnect

Nástroj DellConnect™ je jednoduchý online přístupový nástroj umožňující personálu servisních služeb a podpory společnosti Dell přístup do vašeho počítače prostřednictvím širokopásmového připojení, diagnostikovat vaše potíže a odstranit je pod vaším dohledem. Chcete-li získat další informace, přejděte na webovou stránku **[support.dell.com/dellconnect](http://support.dell.com/dellconnect)**.

## Online služby

Informace o produktech a službách Dell můžete nalézt na následujících stránkách:

- **[www.dell.com](http://www.dell.com)**
- **[www.dell.com/ap](http://www.dell.com/ap)** (pouze země Asie/ Pacifické oblasti)
- **[www.dell.com/jp](http://www.dell.com/jp)** (pouze Japonsko)
- **[www.euro.dell.com](http://www.euro.dell.com)** (pouze Evropa)
- **[www.dell.com/la](http://www.dell.com/la)** (pouze země Latinské Ameriky a Karibské oblasti)
- **[www.dell.ca](http://www.dell.ca)** (pouze Kanada)

Podpora společnosti Dell je přístupná prostřednictvím následujících webových stránek a e-mailových adres:

### Stránky podpory Dell

- **[support.dell.com](http://support.dell.com)**
- **[support.jp.dell.com](http://support.jp.dell.com)** (pouze Japonsko)
- **[support.euro.dell.com](http://support.euro.dell.com)** (pouze Evropa)

### E-mailové adresy technické podpory společnosti Dell

- [mobile\\_support@us.dell.com](mailto:mobile_support@us.dell.com)
- [support@us.dell.com](mailto:support@us.dell.com)
- [la-techsupport@dell.com](mailto:la-techsupport@dell.com) (pouze země Latinské Ameriky a Karibiku)
- [apsupport@dell.com](mailto:apsupport@dell.com) (pouze pro oblast Asie a Tichomoří)

### E-mailové adresy marketingového a prodejního oddělení společnosti Dell

- [apmarketing@dell.com](mailto:apmarketing@dell.com) (jen pro země v asijsko-pacifické oblasti)
- [sales\\_canada@dell.com](mailto:sales_canada@dell.com) (pouze Kanada)

### Protokol anonymního přístupu k serveru (FTP)

- [ftp.dell.com](ftp://ftp.dell.com)

Přihlaste se jako uživatel: `anonymous` a použijte svou e-mailovou adresu jako heslo.

## Automatizovaná služba stavu objednávek

Chcete-li zkontrolovat stav objednávky jakýchkoli produktů Dell, můžete přejít na adresu **support.dell.com** nebo můžete zavolat na automatizovanou službu stavu objednávek. Nahraná zpráva vás vyzve k zadání informací potřebných pro vyhledání objednávky a sdělení informací o jejím stavu.

Pokud máte nějaký problém s objednávkou, například chybějící součásti, nesprávné součásti nebo nesprávnou fakturu, kontaktujte zákaznickou podporu společnosti Dell. Před telefonátem si připravte fakturu nebo balicí list.

Telefonní číslo pro příslušnou oblast získáte v části „Kontaktní informace společnosti Dell“ na straně 65.

## Informace o produktech

Pokud potřebujete informace o dalších produktech společnosti Dell nebo pokud chcete podat objednávku, navštivte web **www.dell.com**. Telefonní číslo pro příslušnou oblast nebo kontakt na odborného prodejce získáte v části „Kontaktní informace společnosti Dell“ na straně 65.

## Vrácení položek k opravě v rámci záruky nebo výměnou za vrácení finančních prostředků

Všechny vrácené položky, určené k opravě nebo k vrácení částky, připravte následujícím způsobem.

 **POZNÁMKA:** Před vrácením výrobku společnosti Dell nezapomeňte zálohovat veškerá data na pevném disku a všech paměťových zařízeních v produktu. Odstraňte všechna důvěrná, firemní a osobní data a také vyjímatelná média, jako jsou disky CD. Společnost Dell není odpovědná za žádná důvěrná, firemní nebo osobní data; ztrátu nebo poškození dat nebo poškození či ztrátu vyjímatelného média, které může být vráceno s počítačem.

1. Telefonicky získáte u společnosti Dell číslo oprávnění pro vrácení materiálu, které pak uveďte zřetelně na dobře viditelném místě na krabici. Telefonní číslo pro příslušnou oblast získáte v části „Kontaktní informace společnosti Dell“ na straně 65.
2. Přiložte kopii faktury a dopis popisující důvod vrácení.
3. Přiložte kopii kontrolního seznamu diagnostiky (viz část „Kontrolní seznam diagnostiky“ na straně 64), ve kterém jste označili provedené testy a všechny chybové zprávy zobrazené diagnostickým nástrojem Dell Diagnostics (viz část „Diagnostický nástroj Dell Diagnostics“ na straně 43).
4. Přiložte veškeré příslušenství, které náleží k vrácené položce (napájecí kabely, software, příručky atd.), pokud vrací zboží k úhradě vámi zaplacené částky (dobropisem).



5. Zabalte vrácené zařízení do originálního nebo jiného vhodného obalu.

 **POZNÁMKA:** Jste povinni zaplatit přepravní náklady. Jste také odpovědní za pojištění vrácených produktů a přejímáte rizika za případnou ztrátu při přepravě do společnosti Dell. Balíky zasílané na dobírku nejsou přijímány.

 **POZNÁMKA:** Vracené zboží, u kterého bude chybět některá z výše požadovaných položek, bude v přijímacím doku společnosti Dell odmítnuto a vráceno na vaši adresu.

## Než zavoláte

 **POZNÁMKA:** Připravte si kód expresní služby. Kód pomůže automatizovanému systému telefonní podpory společnosti Dell ke správnému přesměrování telefonátu. Můžete být požádáni o zadání informací ze servisního štítku.

Nezapomeňte vyplnit následující kontrolní seznam diagnostiky. Pokud to je možné, zapněte počítač před zavoláním technické podpory společnosti Dell a zavolejte z takového telefonního přístroje, který je v blízkosti počítače. Můžete být požádáni o zadání některých příkazů na klávesnici, předávání podrobných informací během prováděných operací nebo vyzkoušení jiných postupů odstraňování poruch, které můžete provést pouze v daném počítači. Zkontrolujte, zda je k dispozici dokumentace k počítači.

### Kontrolní seznam diagnostiky

- Jméno:
- Datum:
- Adresa:
- Telefonní číslo:
- Servisní štítek a kód expresní služby (umístěny na štítku na horní straně počítače):
- Číslo oprávnění pro vrácení materiálu (pokud je poskytnuto technikem podpory Dell):
- Operační systém a verze:
- Zařízení:
- Rozšiřující karty:
- Jste připojeni k síti? Ano/Ne
- Síť, verze a síťový adaptér:
- Programy a verze:

Obsah spouštěcích souborů počítače najdete v dokumentaci k operačnímu systému. Pokud je počítač připojen k tiskárně, vytiskněte každý soubor. V opačném případě před kontaktováním společnosti Dell zaznamenejte obsah každého souboru.

- Chybová hlášení, zvukové kódy nebo diagnostické kódy:
- Popis problému a postupy řešení potíží, které jste provedli:

## Kontaktování společnosti Dell

Pro zákazníky v USA je k dispozici telefonní číslo 800-WWW-DELL (800-999-3355).

 **POZNÁMKA:** Pokud nemáte aktivní internetové připojení, můžete najít kontaktní informace na nákupní faktuře, balicím seznamu, účtence nebo v katalogu produktů společnosti Dell.

Společnost Dell poskytuje několik online a telefonních možností podpory a služeb. Dostupnost se liší v závislosti na zemi a produktu a některé služby nemusí být ve vaší oblasti k dispozici. Chcete-li kontaktovat společnost Dell s dotazem týkajícím se prodeje, technické podpory nebo zákaznických služeb:

1. Navštivte webové stránky **[www.dell.com/contactdell](http://www.dell.com/contactdell)**.
2. Zvolte zemi nebo oblast.
3. Podle potřeby vyberte příslušné služby nebo linku podpory.
4. Vyberte si pohodlnou metodu kontaktování společnosti Dell.

# Vyhledání dalších informací a zdrojů informací

## Požadovaná akce:

opětovná instalace operačního systému

spustit diagnostický program pro počítač

přinstalovat systémový software

další informace o operačním systému Microsoft® Windows® a jeho vlastnostech

upgrade počítače nainstalováním nové či další součásti, např. nového pevného disku.

opětovná instalace či výměna opotřebované nebo poškozené součásti

## Zdroj informací:

Vyhledejte informace v části „Médium pro obnovení systému“ na straně 53.

„Dell Diagnostics“ na straně 43

„My Dell Downloads“ na straně 38

**support.dell.com**

*Servisní příručka* na adrese  
**support.dell.com/manuals**



**POZNÁMKA:** V některých zemích může otevření počítače a výměna součástí znamenat ukončení platnosti záruky. Než začnete provádět jakékoli činnosti uvnitř počítače, zkontrolujte podmínky záruky a reklamace.

### Požadovaná akce:

Získání informací o doporučených bezpečnostních postupech pro počítač  
přehled informací o záruce, podmínkách (pouze USA), bezpečnostních pokynů, informací o předpisech, informací o ergonomii a licenční smlouvy s koncovým uživatelem

vyhledání servisního štítku/kódu expresní služby (Servisní štítek je nezbytný k identifikaci počítače na webu **support.dell.com** nebo při kontaktování technické podpory)

### Zdroj informací:

Dokumenty týkající se bezpečnosti a předpisů dodané s počítačem a domovská stránka Regulatory Compliance (Soulad s předpisy) na adrese: **www.dell.com/regulatory\_compliance**

spodní část počítače

**Centrum podpory společnosti Dell.** Chcete-li spustit **Centrum podpory společnosti Dell**, klikněte na ikonu  na hlavním panelu.

### Požadovaná akce:

vyhledání ovladačů a souborů ke stažení  
získání technické podpory a nápovědy  
k produktům

kontrola stavu objednávky u nových  
nákupů

vyhledání řešení a odpovědí na běžné  
dotazy



vyhledání nejaktuálnějších informací  
o technických změnách v počítači nebo  
odborných technických referenčních  
materiálů určených odborníkům  
a zkušeným uživatelům

### Zdroj informací:

**support.dell.com**

# Základní specifikace

Tato část obsahuje informace, které budete pravděpodobně potřebovat při instalaci a nastavení, aktualizaci ovladačů a upgradu počítače. Podrobné technické údaje naleznete v části *Podrobné technické údaje* na webu [support.dell.com/manuals](http://support.dell.com/manuals).

 **POZNÁMKA:** Nabízené možnosti se mohou lišit podle oblasti. Chcete-li získat další informace o konfiguraci počítače, klikněte na položky **Start**  → **Nápověda a podpora** a výběrem příslušné možnosti zobrazíte informace o počítači.

## Model počítače

---

Dell™ Inspiron™ 560

Dell Inspiron 570

## Typy procesoru

---

Inspiron 560

Intel® Celeron®

Intel Pentium® Dual Core

Intel Core™2 Duo

Intel Core2 Quad

Inspiron 570

AMD® Sempron™

AMD Athlon™ II X2/X3/X4

AMD Phenom™ II X2/  
X3/X4

### Jednotky

---

Externě přístupné	dvě 5,25palcové pozice pro jednotky SATA DVD-ROM, SATA DVD+/-RW Super Multi Drive nebo Blu-ray Disc™ kombo
	jedna 3,5palcová pozice FlexBay
Interně přístupné	dvě 3,5palcové pozice pro pevné disky SATA

### Informace o počítači

---

Čipová sada systému	Intel G43 (Inspiron 560) AMD 785G (Inspiron 570)
---------------------	---

### Paměť

---

Konektory	čtyři interně přístupné patice DIMM
Kapacita	1 GB a 2 GB
Typ paměti	DDR3 DIMM; pouze paměť bez kontroly chyb ECC
Minimum	1 GB
Maximum	8 GB

 **POZNÁMKA:** Pokyny pro instalaci dalších paměťových modulů viz *Servisní příručka* na adrese [support.dell.com/manuals](http://support.dell.com/manuals).



**Video**

Integrované	Intel GMA X4500 (Inspiron 560) ATI Radeon™ HD 4200 (Inspiron 570)
Samostatné	Karta PCI Express x16 (volitelně)

**Zvuk**

Typ	integrovaný zvukový systém 7.1 High Definition
-----	--

**Externí konektory**

Síťový adaptér	jeden konektor RJ45
USB	dva konektory na čelním panelu a čtyři konektory USB 2.0 na zadním panelu
Zvuk	přední panel – konektory sluchátek a mikrofonu  zadní panel – šest konektorů pro podporu 7.1 kanálů
Video	jeden 15kolíkový konektor VGA a jeden 19kolíkový konektor HDMI

## Základní specifikace

### Komunikace

---

Bezdrátová síť (volitelná)	karta PCI Express Wi-Fi s podporou standardu 802.11a/b/g/n
Modem (volitelně)	modem PCI

### Napájení

---

Výkon	300 W
Napětí	115/230 V stř.
Knoflíková baterie	CR2032 lithiová

### Rozměry

---

Výška	375,92 mm (14,80 palců)
Šířka	176,02 mm (6,93 palců)

### Rozměry

---

Hloubka	442,98 mm (17,44 palců)
Hmotnost (počínaje na)	7,9 kg (17,4 lb)

### Okolí počítače

---

Teplotní rozsah:

Provozní	10 až 35 °C (50 až 95 °F)
Skladovací	−40 až 65 °C (−40 až 149 °F)

Relativní vlhkost (maximální):	20 % až 80 % (bez kondenzace)
-----------------------------------	----------------------------------

Maximální vibrace (při použití náhodného spektra vibrací, které simuluje prostředí uživatele):

Provozní	0,25 GRMS
Neprovozní	2,2 GRMS

## Okolí počítače

---

Maximální náraz (provoz: měřeno s pomocí nástroje Dell Diagnostics, když je pevný disk v provozu a při 2ms polosinusovém impulzu;

mimo provoz: měřeno, když je pevný disk v poloze se zaparkovanou čtecí hlavou a při 2ms polosinusovém impulzu):

Provozní	40 G po dobu 2 ms se změnou rychlosti 20 palců/s (51 cm/s)
Neprovozní	50 G po dobu 26 ms se změnou rychlosti 320 palců/s (813 cm/s)

## Okolí počítače

---

Nadmořská výška (maximální):

Provozní	-15,2 až 3048 m (-50 až 10000 stop)
Skladovací	-15,2 až 10 668 m (-50 až 35 000 stop)

Úroveň uvolňování kontaminujících látek do vzduchu G2 nebo nižší dle normy ISA-S71.04-1985

# Dodatek

## Poznámky k produktu společnosti Macrovision

Produkt používá technologii podléhající ochraně autorských práv, která je chráněna nároky některých amerických patentů a jinými právy na duševní vlastnictví společnosti Macrovision Corporation a dalších vlastníků. Použití této technologie chráněné autorskými právy musí být schváleno společností Macrovision Corporation a je určeno pouze pro domácí a omezené zobrazovací použití, není-li uplatněna jiná licence společnosti Macrovision Corporation. Zpětná analýza a dekompilace je zakázána.

## Informace pro normu NOM nebo oficiální mexickou normu (pouze pro Mexiko)

K zařízení popsanému v tomto dokumentu se vztahují v souladu s požadavky oficiální mexické normy NOM následující informace:

### Dovozce:

Dell México S.A. de C.V.

Paseo de la Reforma 2620 - 11°

Col. Lomas Altas

11950 Mexiko, D.F.

Zákonné číslo modelu	Napětí	Frekvence	Spotřeba
DCME	115/230 V stř.	50/60 Hz	7,0/4,0 A
D06M	115/230 V stř.	50/60 Hz	7,0/4,0 A

Podrobnosti viz také bezpečnostní informace dodané k počítači.

Další informace o vhodných bezpečných postupech naleznete na domovské stránce Regulatory Compliance (Soulad s předpisy) na adrese [www.dell.com/regulatory\\_compliance](http://www.dell.com/regulatory_compliance).

# Rejstřík

## B

bezdrátové připojení k síti **30**

## Č

čipová sada **70**

## D

DellConnect **59**

Dell DataSafe Online Backup **28**

Dell:Factory Image Restore **54**

diagnostický nástroj Dell Diagnostics **43**

disky CD, přehrání a vytvoření **25**

## E

e-mailové adresy

    pro technickou podporu **60**

e-mailové adresy podpory **60**

## I

Indikátor činnosti pevného disku **19**

## K

konektory na přední straně **18**

Kontrolní seznam diagnostiky **64**

## M

možnosti počítače **24**

## O

Obnovení systému **49**

odeslání produktů

    k vrácení nebo opravě **62**

Online kontaktování společnosti Dell **65**

ovladače a soubory ke stažení **68**

**P**

pevný disk

typ **70**

podpora paměti **70**

poskytovatel služeb Internetu (ISP)

poskytovatel služeb Internetu **14**

potíže, řešení **29**

potíže se softwarem **34**

potíže s hardwarem

diagnostika **42**

potíže s napájením, řešení **31**

potíže s pamětí

řešení **33**

přihlášení na server FTP, anonymní **60**

připojení

volitelný síťový kabel **9**

připojení k Internetu **14**

připojení k síti

oprava **30**

procesor **69**

produkty

informace a nákup **61**

Průvodce řešením potíží s hardwarem **42**

**R**

reklamace v záruce **62**

restoring factory image **54**

**Ř**

řešení potíží **29**

### S

síťový konektor

umístění **24**

sluchátka

přední konektor **18**

softwarové funkce **24**

stav objednávky **61**

Systemové zprávy **39**

### T

technická podpora **58**

technické údaje **69**

telefonické kontaktování společnosti  
Dell **63**

teplota

rozsahy pro provoz a skladování **72**

Tlačítko napájení **19**

tlačítko pro vysunutí **18**

### U

USB 2.0

přední konektory **18**

zadní konektory **23**

### W

weby technické podpory

po celém světě **59**

Windows

Průvodce ověřením kompatibility  
programů **35**

### Z

zákaznický servis **58**





Vytištěno v Irsku

[www.dell.com](http://www.dell.com) | [support.dell.com](http://support.dell.com)



0P8H62A00